

**Kantenschutzwinkel zur Ladungssicherung**  
**UV-Stabil, wetterfest, temperaturbeständig, flexibel**

**Long Heavy Duty 180 x 140 x 6,5 mm in orange oder schwarz**

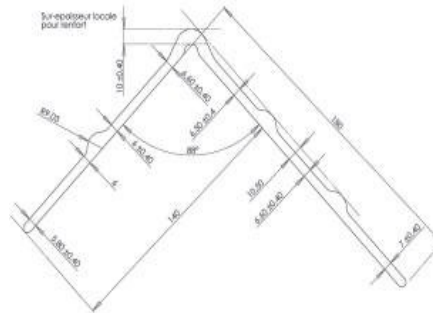
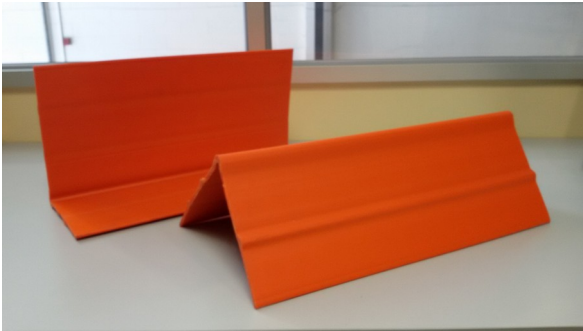

Technische Daten:

Material: PE  
 Gewicht: 2,18 kg/m  
 Länge: von 0,3 m bis 6,0 m  
 VE: 250 Stück / Pal bei 1 m

Art.-Nr. HV 1.0E6

**Long Heavy Duty 180 x 140 x 5,0 mm in orange oder schwarz**

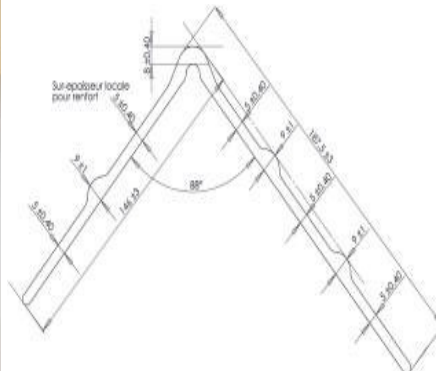

Technische Daten:

Material: PE  
 Gewicht: 1,7 kg/m  
 Länge: von 0,3 m bis 6,0 m  
 VE: 250 Stück / Pal bei 1 m

Art.-Nr. HV 1.0E5

**Small Open 100 mm**

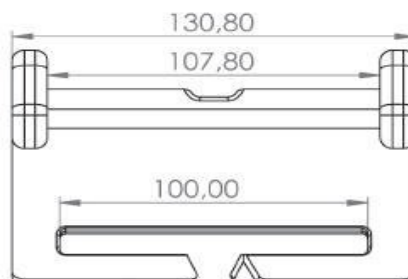

Technische Daten:

Material: PE  
 Gewicht: 60 g / Stück  
 VE: Box = 160 Stück  
 1 Palette: 3840 Stück

Art.-Nr. 690125 – weiß/natur  
 Art.-Nr. 690126 – black

**Long Corners Black 50 x 50 x 3 mm und 35 x 35 x 2 mm**

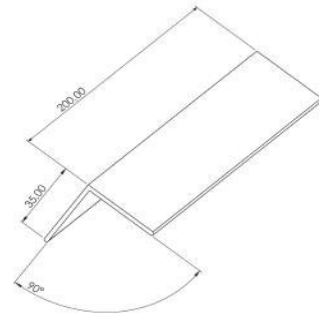
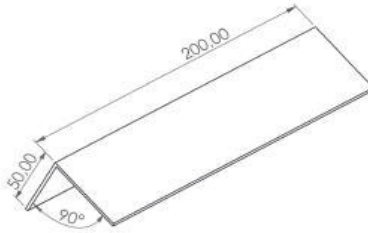
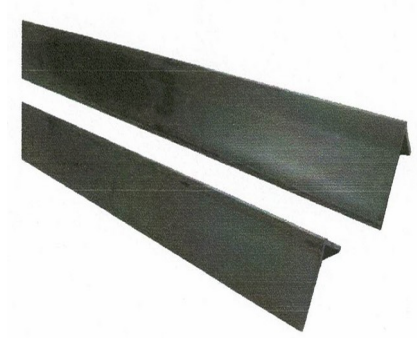

Technische Daten:

Material: PE

Gewicht: 50 x 35 x 3: 290 g / m VE: 1 Palette = 2.500 Stück / 1 m

35 x 35 x 2: 140 g / m VE: 1 Palette = 5.000 Stück / 1 m

Länge: von 0,10 m bis zu 6,0 m